

Características

- Extractores axiales con hélice de polipropileno reforzado de alta eficiencia.
- Construidos enteramente en chapa de acero galvanizado.
- Balanceados dinámicamente.
- Motor trifásico 220/380V, con protección IP55 (IEC-34).
- Aptos para intemperie.
- Disponible en 7 tamaños estándar.
- Motores de 4 y 6 polos.
- Transmisión directa o por poleas y correas (TAT-GS).
- Caudales desde 600 m³/h a 15000 m³/h
- Presiones desde 3 mm c.a. a 22 mm c.a.
- Entrega rápida de 1 día.



Opcionales

Si el cliente o la aplicación así lo requiere,

todos los modelos pueden aceptar las siguientes variantes:

- construcción en chapa de acero inoxidable.
- motor anti-explósión, motor monofásico o motor de 2 polos.
- ventiladores con diámetros especiales hasta 1300 mm.

Accesorios

Para todos los tamaños se pueden ofrecer los siguientes accesorios:

- visera anti-lluvia
- malla metálica
- persiana sobre-presión
- rejillas



Características técnicas

| Modelo | Velocidad (rpm) | Caudal máx. (m ³ /h) (*) | Potencia (HP) | Peso (kg) |
|-------------|-----------------|-------------------------------------|---------------|-----------|
| TAD-GS-35/6 | 910 | 1340 | 1/6 | 10,1 |
| TAD-GS-35/4 | 1400 | 2080 | 1/4 | 9,8 |
| TAD-GS-40/6 | 910 | 2000 | 1/6 | 10,8 |
| TAD-GS-40/4 | 1400 | 3100 | 1/4 | 10,5 |
| TAD-GS-45/6 | 910 | 2900 | 1/6 | 11,4 |
| TAD-GS-45/4 | 1400 | 4500 | 1/4 | 11,1 |
| TAD-GS-50/6 | 910 | 4000 | 1/4 | 15,1 |
| TAD-GS-50/4 | 1400 | 6100 | 1/2 | 15,2 |
| TAD-GS-60/6 | 910 | 7200 | 1/2 | 20,1 |
| TAD-GS-60/4 | 1400 | 11200 | 1 | 21,1 |
| TAD-GS-70/6 | 910 | 8200 | 1/2 | 25,4 |
| TAD-GS-70/4 | 1400 | 13000 | 1 | 26,4 |
| TAD-GS-75/6 | 910 | 9600 | 1/2 | 26,6 |
| TAD-GS-75/4 | 1400 | 15000 | 1 1/2 | 30,2 |

(*) en descarga libre

Curvas características

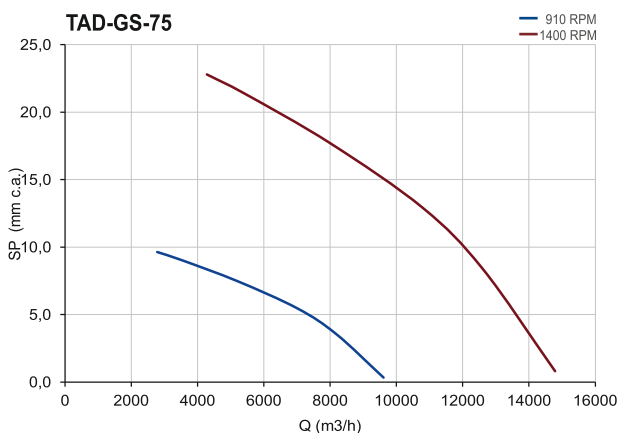
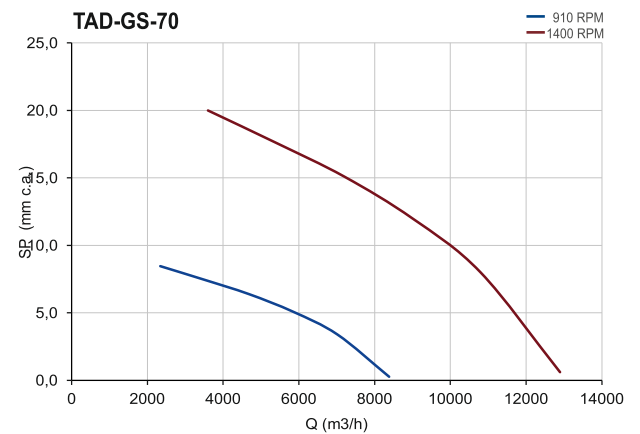
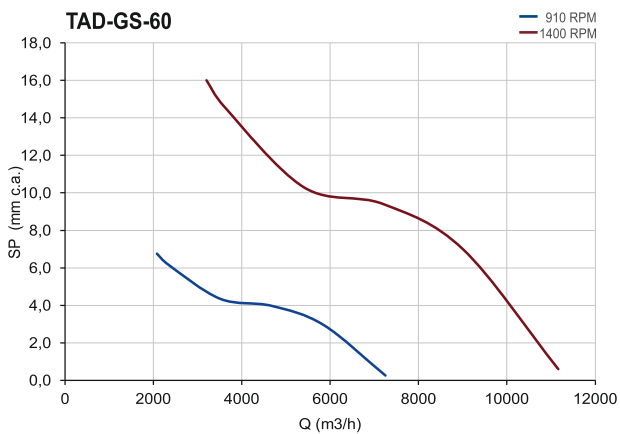
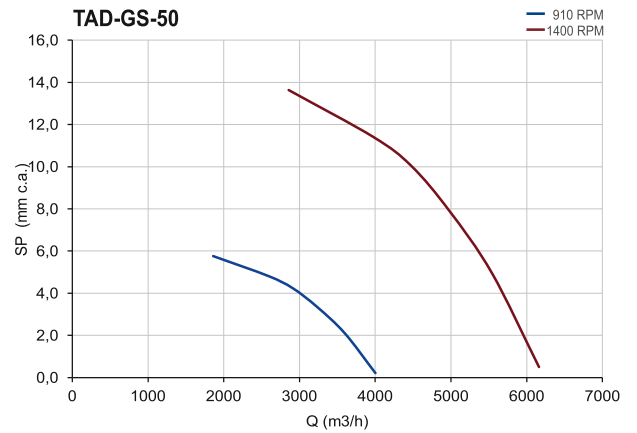
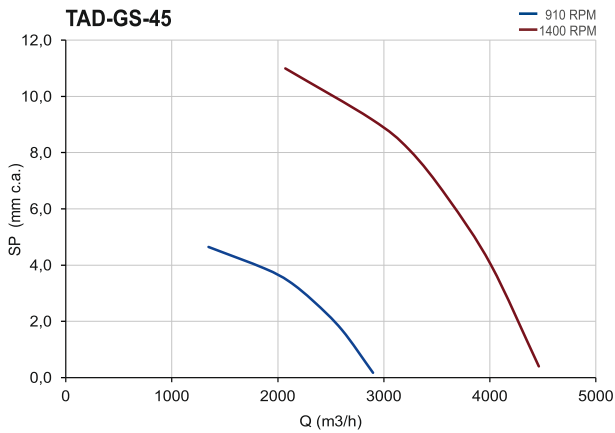
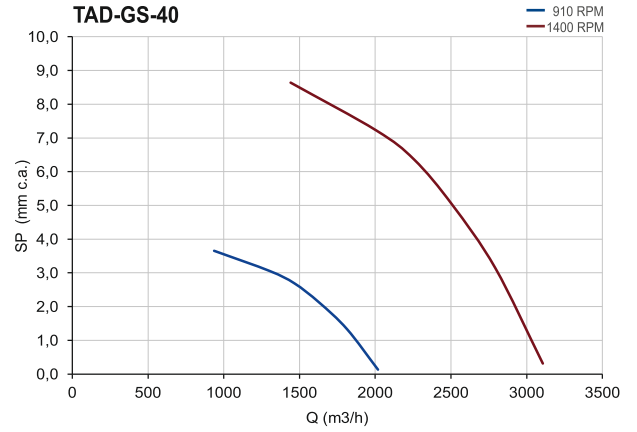
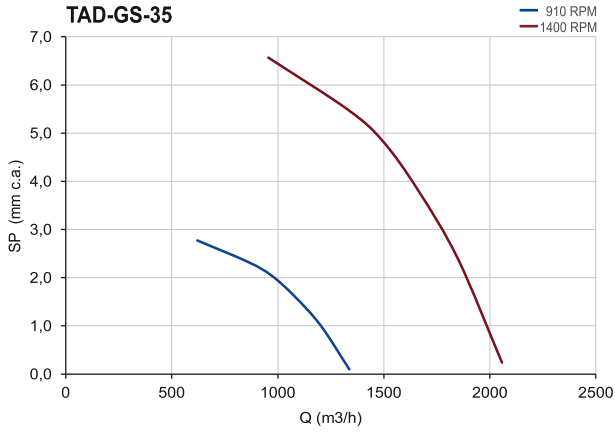

Dimensiones

| Modelo | A (mm) | B (mm) | C (mm) | D (mm) |
|-----------------|--------|--------|--------|--------|
| TAD-GS-35/6 y 4 | 350 | 386 | 210 | 62 |
| TAD-GS-40/6 y 4 | 400 | 436 | 210 | 62 |
| TAD-GS-45/6 y 4 | 450 | 486 | 210 | 62 |
| TAD-GS-50/6 y 4 | 500 | 536 | 270 | 25 |
| TAD-GS-60/6 y 4 | 600 | 636 | 270 | 48 |
| TAD-GS-70/6 y 4 | 700 | 736 | 270 | 48 |
| TAD-GS-75/6 y 4 | 750 | 786 | 270 | 75 |

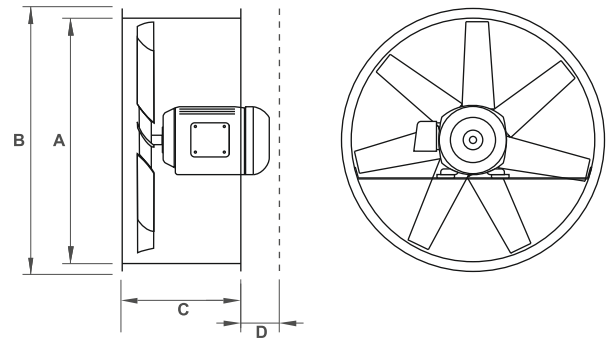

Accesorios disponibles

